

本体薄、行程长。

特点

■薄型本体。

总高度低、夹持力大。

■长行程。

适合直径较大的工件。

■可实现 $\phi 30\text{mm}$ 的中空规格。

可安装弹出、工件确认等各种传感器。

■增加了防掉落规格。(选项)

空气压力下降时也可利用弹簧夹持,从而防止掉落。

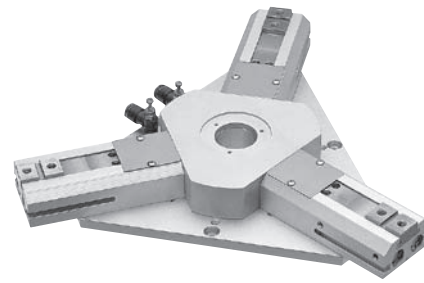

CKJ-16AS

型号表示方法

标准 CKJ-16AS

选项 CKJ - 16AS - S1 - ET3S2 - Z

CKJ-16AS的短行程型附带2个无触点开关。

型号		尺寸		防止行程下落		传感器及数量				选项	
记号	名称	记号	名称	记号	名称	记号	名称	记号	名称	记号	名称
CKJ	三爪	16AS		无记号	普通	ET3	无触点3芯	ER2L	无触点2芯	Z	特殊规格
CKJB	二爪	40AS		S1 ^{※1}	短行程型	ET3L	无触点3芯	E24	有触点2芯		
CKJ-□□-S1 ^{※1}	短行程	63AS		QA	防掉落型	ER3	无触点3芯	E24L	有触点2芯		
		100AS ^{※2}				ER3L	无触点3芯	E25	有触点2芯		
						ET2	无触点2芯	E25L	有触点2芯		
						ET2L	无触点2芯	S1	传感器1个		
						ER2	无触点2芯	S2	传感器2个		

※1 请注意型号表示位置,防止混淆行程的S1与传感器及数量的S1。

※2 仅与CKJB对应。

规格

型号	CKJ-16AS	CKJ-40AS	CKJ-63AS	CKJ-16AS-S1	CKJ-40AS-S1	CKJ-63AS-S1	CKJB-100AS
驱动源	空气0.3~0.7MPa (QA规格为0.4~0.5MPa)						
润滑	无注油或1号透平油 (ISOVG32)						
环境温度 (°C)	5~60						
驱动行程 (mm)	80 (※30)	80 (※30)	130 (※50)	40	40	65	130
气缸直径 (mm)	$\phi 12 \times 6$	$\phi 32 \times 6$	$\phi 50 \times 6$	$\phi 12 \times 6$	$\phi 32 \times 6$	$\phi 50 \times 6$	与 $\phi 100$ 同等
活塞杆直径 (mm)	$\phi 6 \times 6$	$\phi 12 \times 6$	$\phi 14 \times 6$	$\phi 6 \times 6$	$\phi 12 \times 6$	$\phi 14 \times 6$	$\phi 24$
内部容积 (往复) (cm ³ /次)	47.5	358.8	1471	23.8	179.4	735.5	2336
重复精度 (mm)	± 0.1						
本体质量 (kg)	2.38 (※2.6)	5.6 (※6.3)	18.5 (※21)	1.35	4.2	13	17.4

※ () 内数字均为QA规格。

性能数据

■夹持力

是指在各供给压力 (MPa) 下卡盘的爪长 l 所对应的作用于开启方向、关闭方向的力。

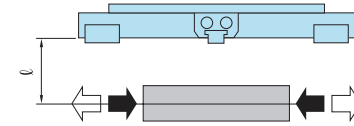

开启方向 (←) -----
关闭方向 (→) -----

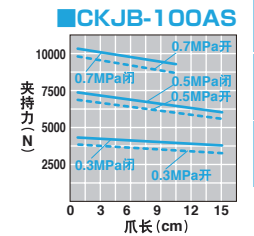
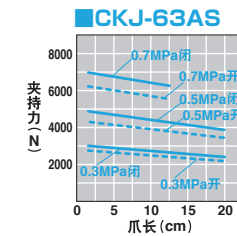
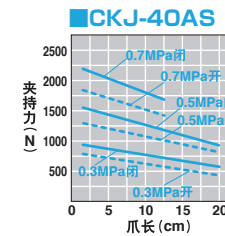
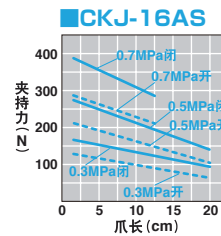

※CKJB的夹持力为CKJ的夹持力的2/3。

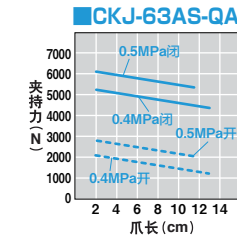
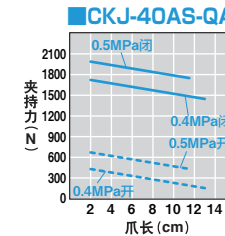
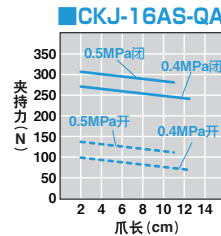

弹簧夹持力

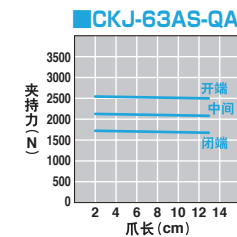
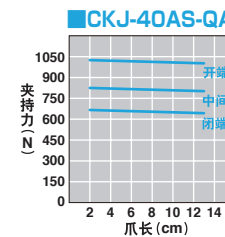
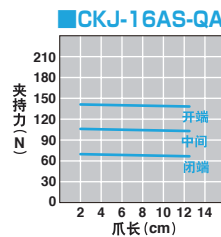

内部结构图、零件及密封件列表

■CKJ-16AS

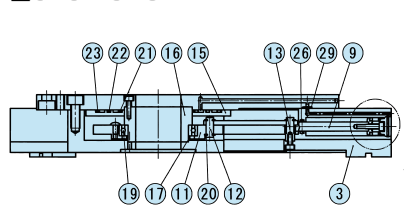

■CKJ-16AS-S1

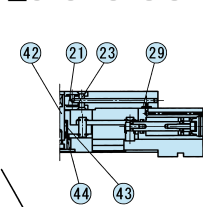

■CKJ-16AS-QA

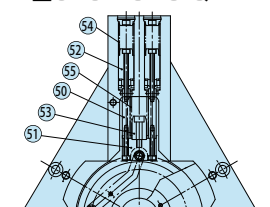

■CKJ-40AS-QA

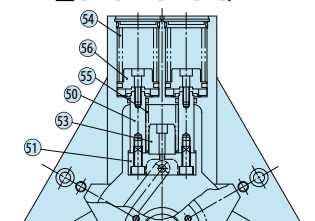

■CKJ-63AS-QA

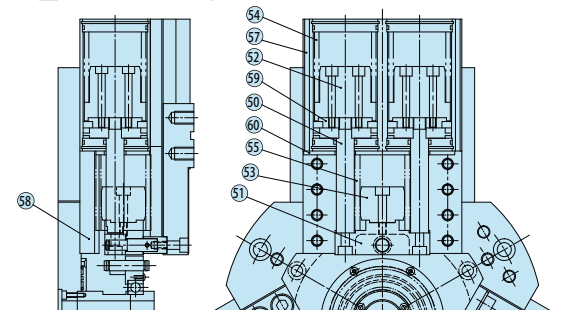

■CKJ-40AS

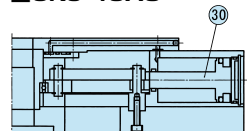

■CKJ-63AS

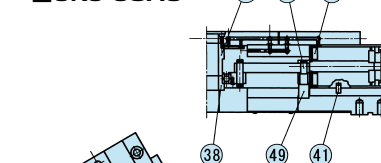

■CKJ-63AS-S1

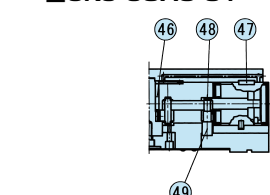

■CKJ-40AS-S1

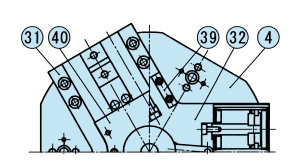
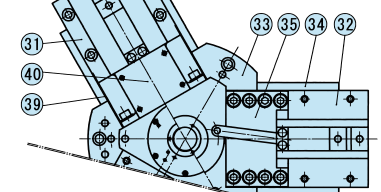
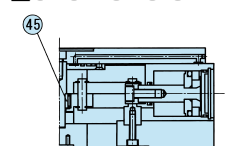

■零件列表

编号	名称	材质	编号	名称	材质	编号	名称	材质
1	缸体A	铝	21	O型环		41	平行销	不锈钢
2	缸体B	铝	22	O型环		42	轴	碳钢
3	母爪	碳钢	23	O型环		43	针状滚柱轴承	
4	底座	铝	24	磁铁		44	垫圈	
5	中心块	铝	25	C型挡圈		45	内圈	
6	缸盖	树脂	26	活塞杆密封		46	轴环	
7	活塞A	铝	27	活塞密封		47	双头圆键	
8	活塞B	铝	28	气缸密封		48	驱动销	钢
9	活塞杆	不锈钢	29	O型环		49	驱动销块	碳钢
10	连接件	不锈钢	30	活塞	铝、不锈钢	50	防掉落活塞杆	不锈钢
11	连接环	铝	31	本体	铝	51	防掉落连接块	不锈钢
12	支点轴	不锈钢	32	气缸	铝	52	防掉落弹簧导套1	铝
13	驱动销	不锈钢	33	底座 (1)	铝	53	防掉落弹簧导套2	不锈钢
14	连接块	不锈钢	34	底座 (2)	铝	54	防掉落弹簧1	钢琴丝
15	配管板	铝	35	底座 (3)	铝	55	防掉落弹簧2	钢琴丝
16	中空环	铝	36	活塞杆罩	铝	56	常开活塞C	铝
17	轴环	钢	37	中空环 (1)	铝	57	防掉落气缸	铝
18	盖罩	不锈钢	38	中空环 (2)	铝	58	防掉落底座3	铝
19	轴承	轴承钢	39	侧盖	不锈钢	59	防掉落活塞B	不锈钢
20	E型挡圈		40	前盖	不锈钢	60	防掉落弹簧座	不锈钢

■密封件列表

编号	CKJ-16AS (QA)	CKJ-40AS (QA)	CKJ-63AS (QA)	CKJ-16AS-S1	CKJ-40AS-S1	CKJ-63AS-S1
21	S-48	S-48	S-48	S-9	S-14	S-25
22	S-63	S-63	S-63	-	S-30	S-48
23	S-80	S-80	S-80	S-22	S-48	S-71
26	MYA-6	MYA-12	MYA-14	MYA-6	MYA-12	MYA-14
27	PSD-12	PSD-32	PSD-50	PSD-12	PSD-32	PSD-50
28	φ10×φ1	S-30	S-46	φ10×φ1	S-30	S-46
29	S-4	S-5	S-5	S-4	S-4	S-5

※绝对不可拆解CKJ-QA型。

备有CAD数据。申请请参见 **▶410P**

CKJB-100AS

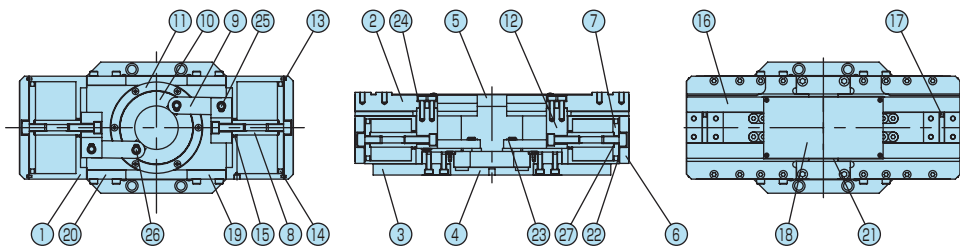

零件列表

编号	名称	材质	编号	名称	材质	编号	名称	材质
1	气缸	铝	10	连接环	铝	19	加强板A	铝
2	母爪	铝	11	连接环固定器	不锈钢	20	加强板B	铝
3	气缸底座	铝	12	连接块	铝	21	侧盖	不锈钢
4	中心底座	铝	13	气缸密封	丁腈橡胶	22	垫片	不锈钢
5	中心块	铝	14	活塞密封	丁腈橡胶	23	E型挡圈	不锈钢
6	缸盖	铝	15	活塞杆密封	丁腈橡胶	24	小型圆形平垫圈	轴承钢
7	活塞	铝	16	导轨	铝	25	驱动轴	轴承钢
8	活塞杆	不锈钢	17	磁铁	铝	26	支点轴	轴承钢
9	连接件	碳钢	18	中心盖	不锈钢	27	O型环	

密封件列表

编号	CKJB-100AS
13	网状垫片
14	椭圆密封
15	MYA-24
27	S-16

外形图

CKJ-16AS (最适合夹持力100N~250N)

CKJ-16AS 标准

※□内为QA(防掉落)规格尺寸。

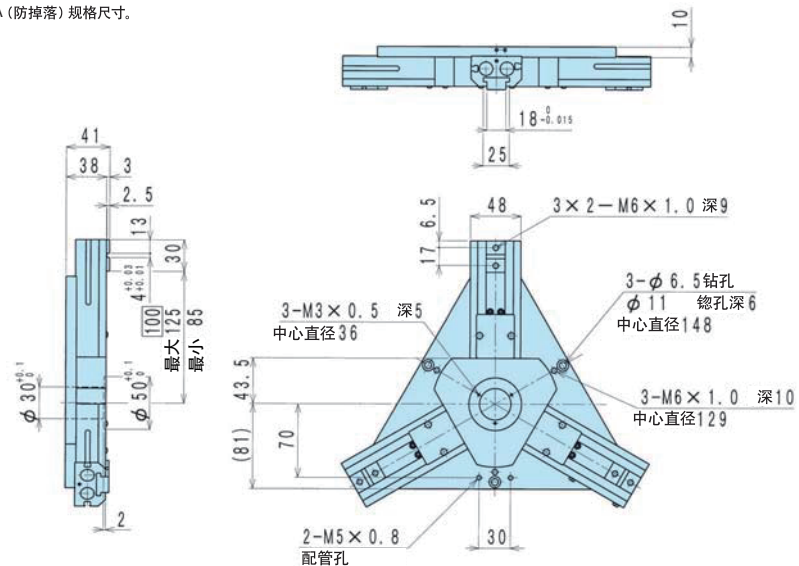

CKJ-16AS-S1

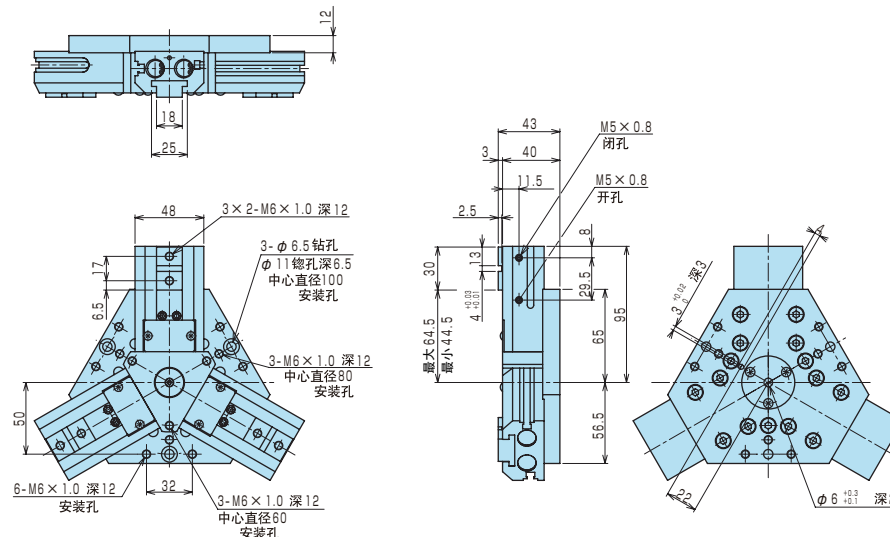

CKJB-16AS

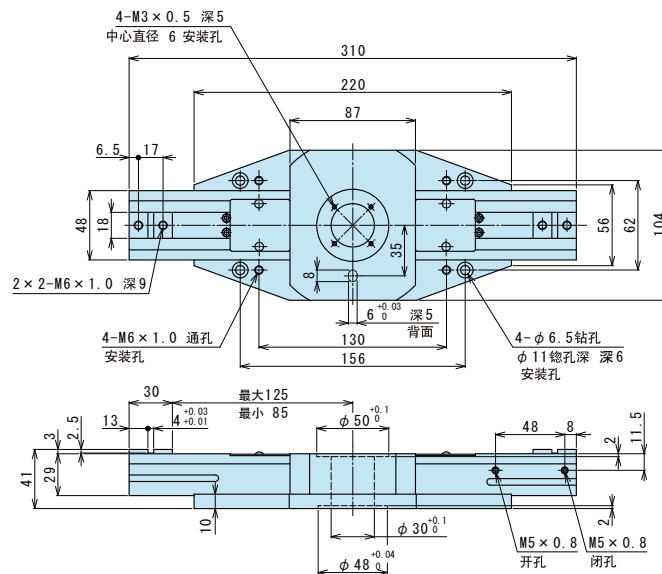

外形图

备有CAD数据。申请表请参见 ▶410P

CKJ-63AS (最适合夹持力2500N~5000N)

CKJ-63AS 标准

※□内为QA(防掉落)规格尺寸。

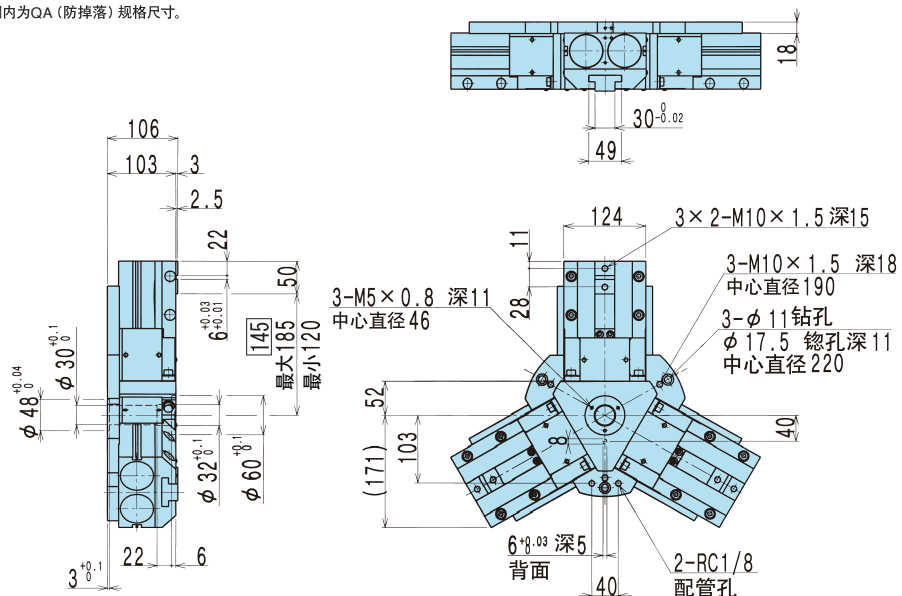

CKJ-63AS-S1

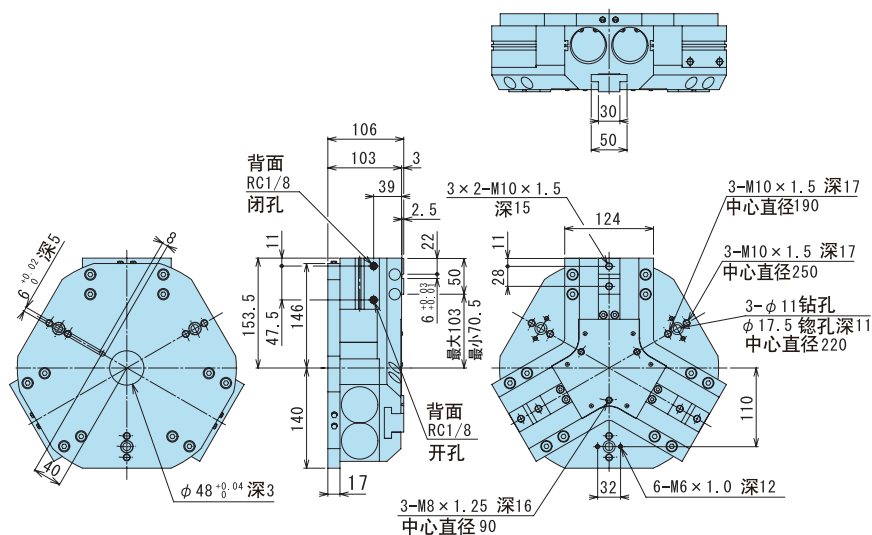

CKJB-63AS

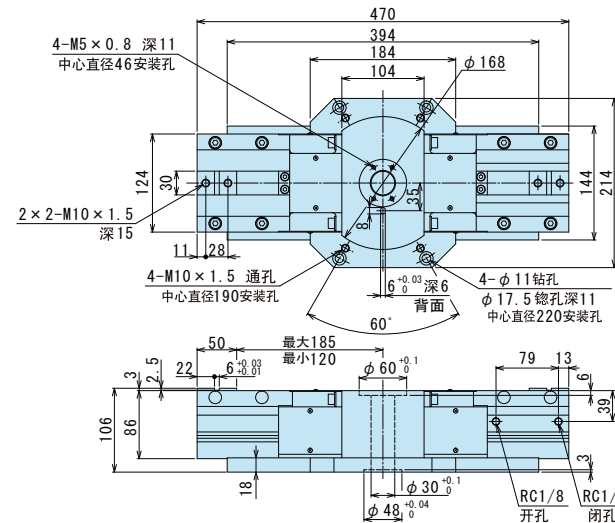

CKJB-100AS (最适合夹持力5000N~10000N)

CKJB-100AS

