

轻量紧凑、手动卡盘的正规派。

### 特点

#### ■不需要兼用调整。

爪的动作行程长，无需调整。

#### ■3种类型的配合用途。

三爪CKA类型，二爪CKB类型，四爪CKD类型。

#### ■紧凑强力。

本体设计轻便，并能发挥强有力的夹持力。

#### ■食品制造工序用规格(选项)。

使用食品机械用润滑脂 (NSF H1) (仅限CKA)。



CKA-50MS

### 型号表示方法

标准 ----- CKA-15AS

选项 ----- CKA - 20AS - ET3LS2 - FE ----- CKA-20AS上附有两个无接点开  
关，把铝换成铁。

型式		尺寸		传感器及数量				选项			
记号	名称	记号	名称	记号	名称	记号	名称	记号	名称	记号	名称
CKA	3方爪	15AS <sup>※1</sup>		ET3	无触点3芯	ER2L <sup>※3</sup>	无触点2芯	NO	常开	FD1 <sup>※1</sup>	食品机械用润滑脂
CKB	2方爪	20AS		ET3L <sup>※3</sup>	无触点3芯	KET2 <sup>※4</sup>	无触点2芯	NC	常闭	Z	特殊规格
CKD	4方爪	25AS		ER3	无触点3芯	KER2 <sup>※4</sup>	无触点2芯	FE	钢铁本体	<sup>※5</sup> 15AS以外的形状、规格等请另行咨询。 <sup>※6</sup> 50AS~70AS以外的CD只有30AS、40AS	
		30AS		ER3L <sup>※3</sup>	无触点3芯	E24 <sup>※4</sup>	有触点2芯	H	低液压		
		40AS		KET3 <sup>※2</sup>	无触点3芯	E24L <sup>※3</sup>	有触点2芯	SU	铁部不锈钢		
		50MS		KER3 <sup>※2</sup>	无触点3芯	E25 <sup>※3</sup>	有触点2芯	SUA	全不锈钢		
		60MS		ET2	无触点2芯	E25L <sup>※3</sup>	有触点2芯	T	耐热		
		70MS		ET2L <sup>※3</sup>	无触点2芯	S1	传感器1个	W <sup>※6</sup>	弹簧		
				ER2	无触点2芯	S2	传感器2个				

※1 仅限CKA  
 ※2 仅限50MS~70MS专用金属零件可以安装。(KET3、KET2)  
 ※3 传感器的L型不附着，CKB-40AS、CKD-40AS及50MS~70MS除外。  
 ※4 15AS除外。

### 规格

型号	CKA-15AS	CKA-20AS CKB-20AS CKD-20AS	CKA-25AS CKB-25AS CKD-25AS	CKA-30AS CKB-30AS CKD-30AS
驱动源	空气0.3~0.7MPa			
润滑	无注油或1号透平油 (ISOVG32)			
环境温度 (°C)	5~60			
驱动行程 (mm)	6	5	7	9
气缸直径 (mm)	φ16	φ25	φ32	φ40
活塞杆直径 (mm)	φ9	φ10	φ14	φ18
内部容积 [往复] (cm <sup>3</sup> /次)	1.0	2.2	5.1	10.1
重复精度 (mm)	±0.03			
本体质量 (kg)	0.11	0.25	0.42	0.61

型号	CKA-40AS CKB-40AS CKD-40AS	CKA-50MS CKB-50MS CKD-50MS	CKA-60MS CKB-60MS CKD-60MS	CKA-70MS CKB-70MS CKD-70MS
驱动源	空气0.3~0.7MPa			
润滑	无注油或1号透平油 (ISOVG32)			
环境温度 (°C)	5~60			
驱动行程 (mm)	20	25	30	38
气缸直径 (mm)	φ50	φ63	φ80	φ100
活塞杆直径 (mm)	φ20	φ20	φ24	φ28
内部容积 [往复] (cm <sup>3</sup> /次)	36.1	76.9	148.8	294.0
重复精度 (mm)	±0.03			
本体质量 (kg)	1.41	2.6	4.5	6.4

卡盘

CKS  
CKSF

CKJ

CKL

CKT-U

CKF

CKA-B-D

### 内部结构图、零件及密封件列表

CKA-15AS 标准型

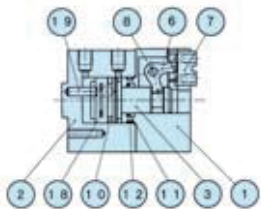

CKA-15AS 常开型

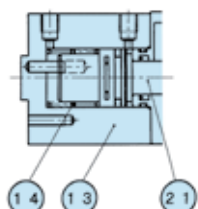

CKA-15AS 常闭型

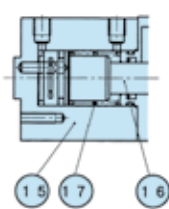

CKA-20AS 标准型

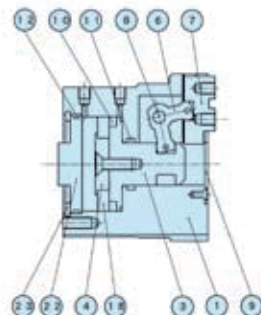

CKA-20AS 常开型

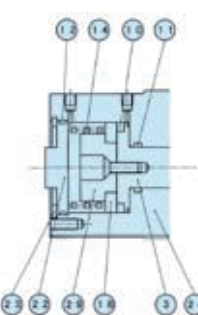

CKA-20AS 常闭型



CKA-25AS~40AS 标准型

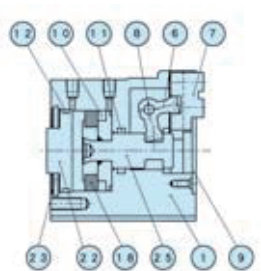

CKA-25AS~40AS 常开型

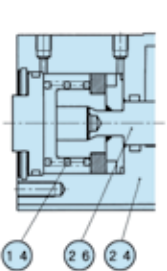

CKA-25AS~40AS 常闭型

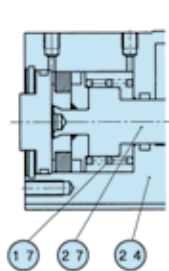

CKA-50MS~70MS 标准型

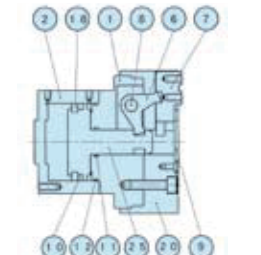

CKA-50MS~70MS 常开型

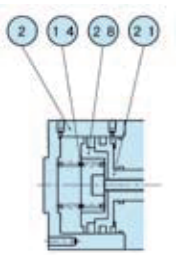

CKA-50MS~70MS 常闭型

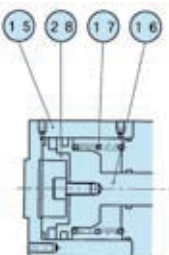

### 零件列表

No.	名称	材质	No.	名称	材质	No.	名称	材质
1	本体	铝	12	气缸密封		22	气缸盖	铝
2	气缸	铝	13	常开气缸	铝	23	挡圈	不锈钢
3	活塞A	不锈钢	14	常开弹簧	钢琴丝	24	常开及常闭本体	铝
4	活塞B	铝	15	常闭气缸	铝	25	活塞	铝·不锈钢
6	转臂	碳钢	16	常闭活塞A	不锈钢	26	常开活塞	铝·不锈钢
7	母爪	碳钢	17	常闭弹簧	钢琴丝	27	常闭活塞	铝·不锈钢
8	支点轴	高素钢	18	磁铁		28	常开及常闭活塞B	铝
9	中心盖	不锈钢	19	旋转止动销	不锈钢	29	常闭活塞B	铝
10	活塞密封		20	拉锁盖	铝			
11	活塞杆密封		21	常闭活塞A	不锈钢			

### 密封件列表

No.	CKA-15AS	CKA-20AS CKB-20AS CKD-20AS	CKA-25AS CKB-25AS CKD-25AS	CKA-30AS CKB-30AS CKD-30AS	CKA-40AS CKB-40AS CKD-40AS	CKA-50MS CKB-50MS CKD-50MS	CKA-60MS CKB-60MS CKD-60MS	CKA-70MS CKB-70MS CKD-70MS
10	PSD-16	PSD-25	PSD-32	PSD-40	PSD-50	PSD-63	PSD-80	PSD-100
11	MYA-9	MYA-10	MYA-14	MYA-18	MYA-20	MYA-20	MYA-24	PNY-28
12	S-14	φ22.33×φ1.02 ※	S-29	S-36	S-46	S-60	S-80	S-100

※CKB、CKD使用S-22.4

### 性能数据

#### 夹持力

是指在各供给压力 (MPa) 下  
卡盘的爪长  $l$  所对应的作用于  
开启方向、关闭方向的力。

开启方向 (←) -----  
关闭方向 (→) -----

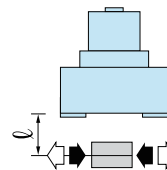

■CKA-15AS

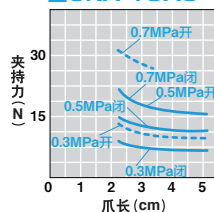

※CKA-15AS-常闭 (常开) 请在  
子爪长度35mm以下使用。

■CKA·CKB·CKD-20AS

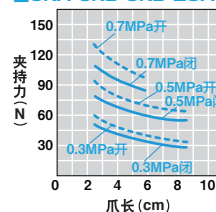

■CKA·CKB·CKD-25AS

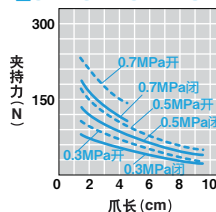

■CKA·CKB·CKD-30AS

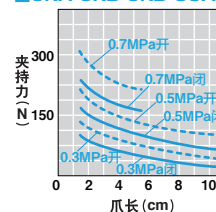

■CKA·CKB·CKD-40AS

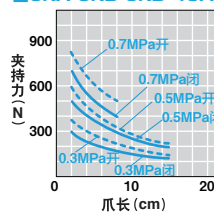

■CKA·CKB·CKD-50MS

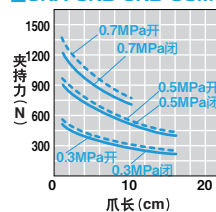

■CKA·CKB·CKD-60MS

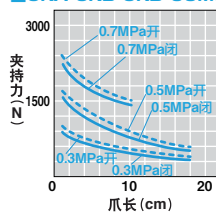

■CKA·CKB·CKD-70MS

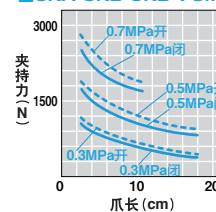

## 外形图

备有CAD数据。申请请参见 **▶410P**

### ■ CKA-15AS (最适合夹持力10N~25N)

CKA-15AS 标准·NO·NC

※( )内为NO(常开)和NC(常闭)规格尺寸。

CKA-15AS-E □ S □

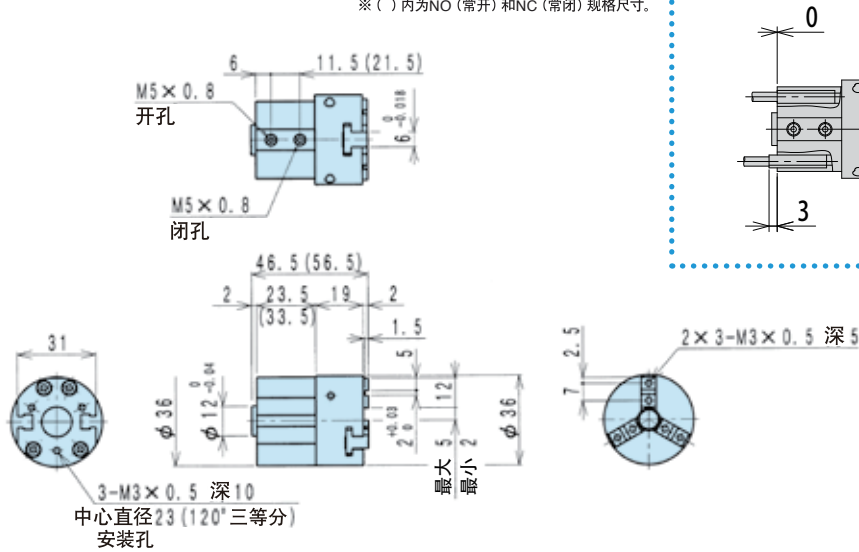

### ■ CKA-20AS (最适合夹持力60N~120N)

CKA-20AS 标准·NO·NC

※( )内为NO(常开)和NC(常闭)规格尺寸。

CKA-20AS-E □ S □

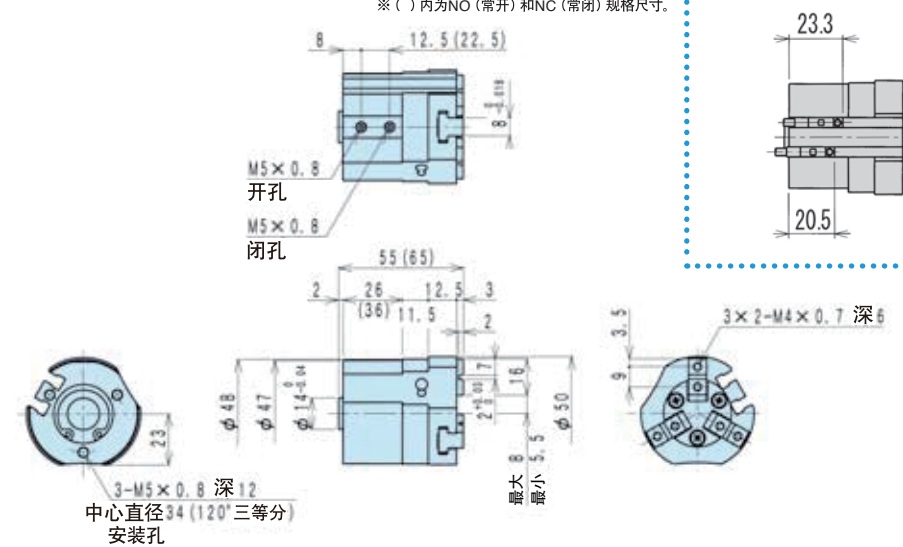

### CKA-20AS-W (弹簧力3N~4N)

※未填写的尺寸和CKA-20AS相同。请确认安装孔位置。

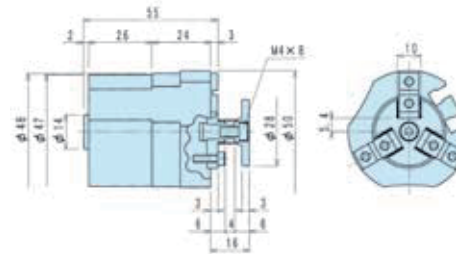

### CKB-20AS 标准·NO·NC

※未填写的尺寸和CKA-20AS相同。请确认安装孔位置。

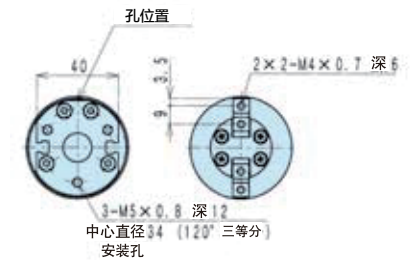

### CKD-20AS 标准·NO·NC

※未填写的尺寸和CKA-20AS相同。请确认安装孔位置。

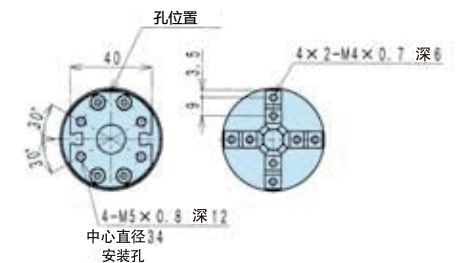

卡盘

CKS  
CKSF

CKJ

CKL

CKT-U

CKF

CKA-B-D

## 外形图

备有CAD数据。申请请参见 **▶410P**

### ■ CKA-25AS (最适合夹持力100N~200N)

#### CKA-25AS 标准·NO·NC

※( )内为NO(常开)和NC(常闭)规格尺寸。

#### CKA-25AS-E □ □

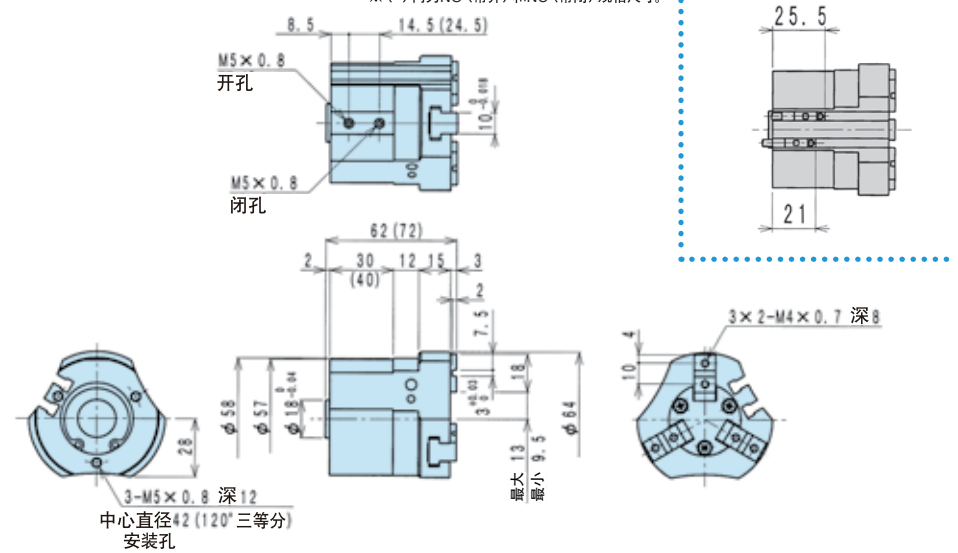

### ■ CKA-30AS (最适合夹持力150N~300N)

#### CKA-30AS 标准·NO·NC

※( )内为NO(常开)和NC(常闭)规格尺寸。

#### CKA-30AS-E □ □

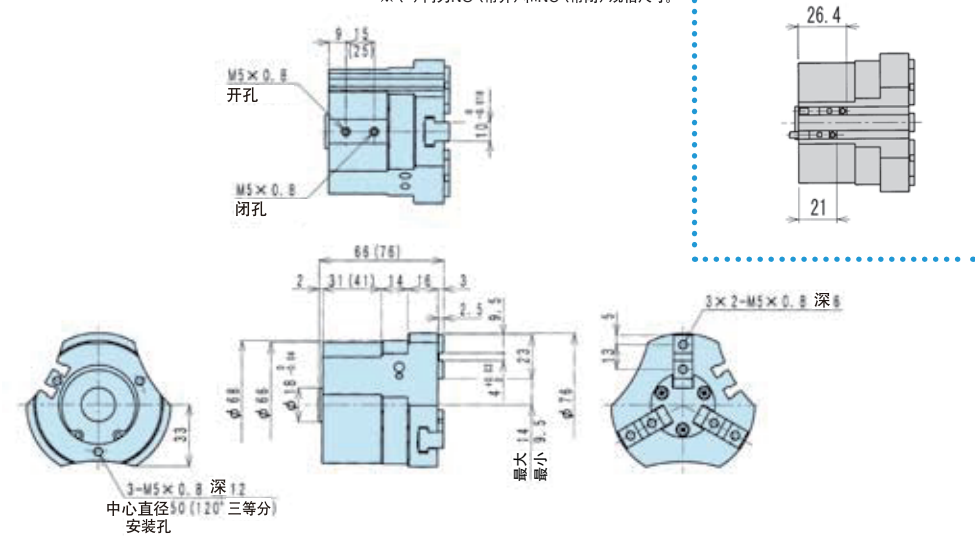

#### CKA-25AS-W (弹簧力 7N~9N)

※未填写的尺寸和CKA-25AS相同。请确认安装孔位置。

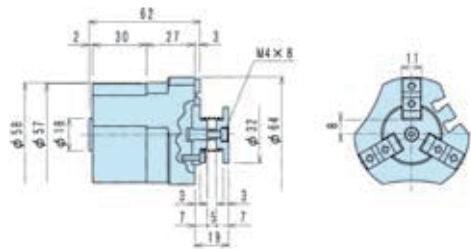

#### CKB-25AS 标准·NO·NC

※未填写的尺寸和CKA-25AS相同。请确认安装孔位置。

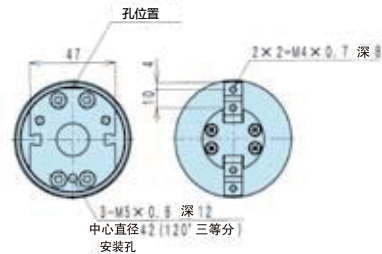

#### CKA-30AS-W (弹簧力 12N~15N)

※未填写的尺寸和CKA-30AS相同。请确认安装孔位置。

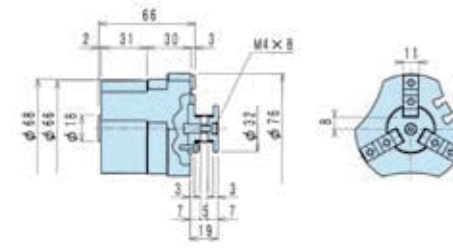

#### CKB-30AS 标准·NO·NC

※未填写的尺寸和CKA-30AS相同。请确认安装孔位置。

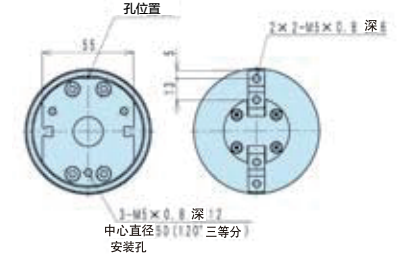

#### CKD-25AS 标准·NO·NC

※未填写的尺寸和CKA-25AS相同。请确认安装孔位置。

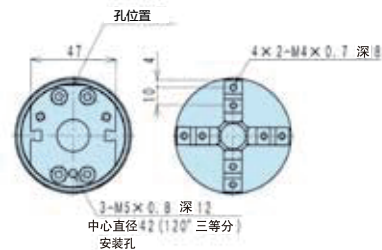

#### CKD-30AS 标准·NO·NC

※未填写的尺寸和CKA-30AS相同。请确认安装孔位置。

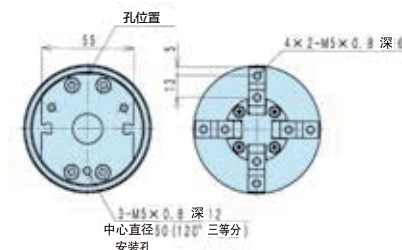



## 外形图

备有CAD数据。申请详情请参见 **▶410P**

### CKA-40AS (最适合夹持力200N~500N)

#### CKA-40AS 标准·NO·NC

※( )内为NO(常开)和NC(常闭)规格尺寸。

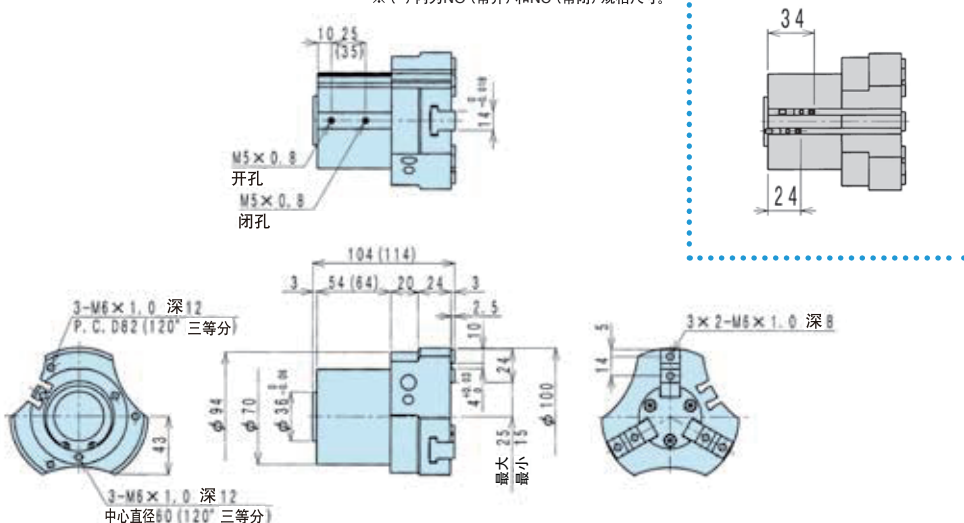

#### CKA-40AS-E □ S □

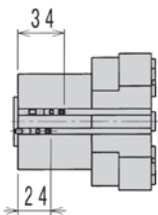

### CKA-40AS-W (弹簧力 13N ~ 19N)

※未填写的尺寸和CKA-40AS相同。请确认安装孔位置。

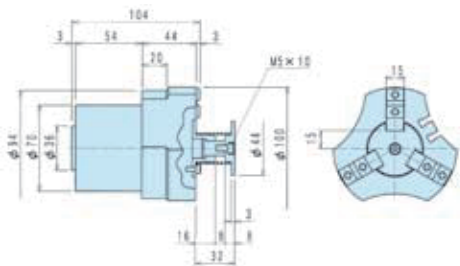

### CKB-40AS 标准·NO·NC

※未填写的尺寸和CKA-40AS相同。请确认安装孔位置。

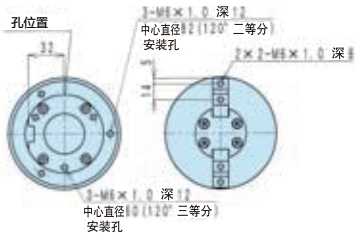

### CKD-40AS 标准·NO·NC

※未填写的尺寸和CKA-40AS相同。请确认安装孔位置。

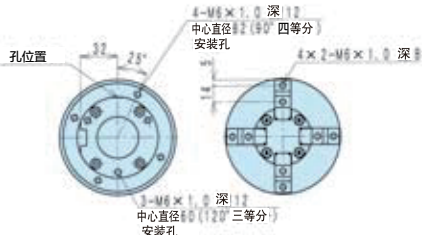

### CKA-50MS (最适合夹持力300N~700N)

#### CKA-50MS 标准·NO·NC

※( )内为NC(常闭)规格尺寸。

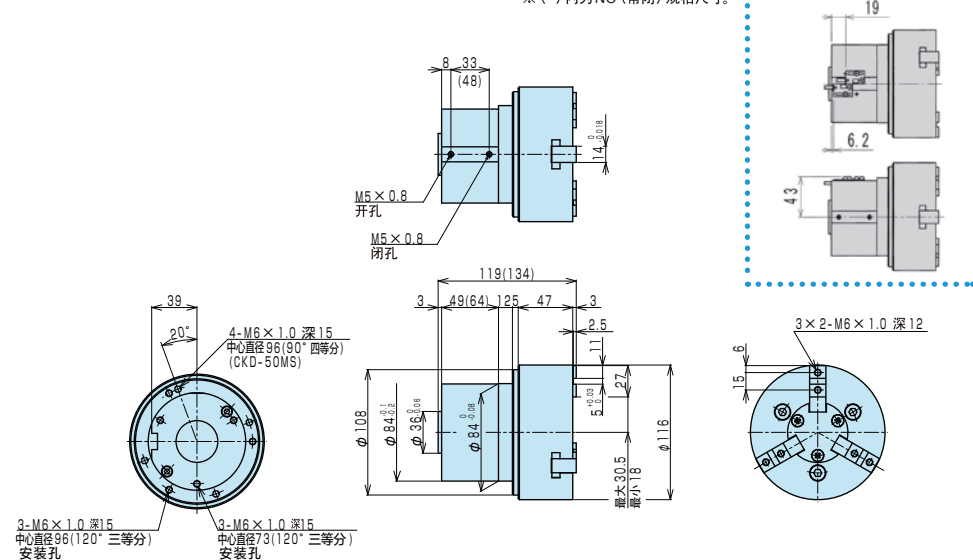

#### CKA-50MS-KE □ S □

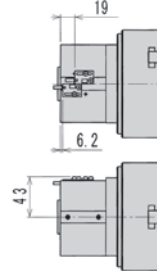

### CKB-50MS 标准·NO·NC

※未填写的尺寸和CKA-50MS相同。请确认安装孔位置。

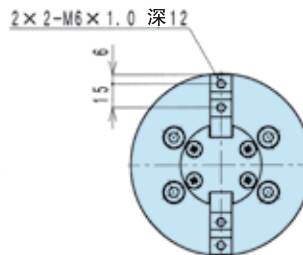

### CKD-50MS 标准·NO·NC

※未填写的尺寸和CKA-50MS相同。请确认安装孔位置。

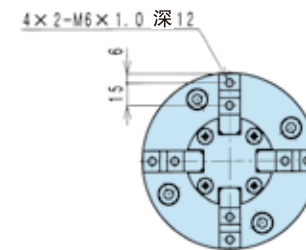

卡盘

CKS  
CKSF

CKJ

CKL

CKT-U

CKF

CKA-B-D

## 外形图

备有CAD数据。申请请参见 **▶410P**

### ■ CKA-60MS (最适合夹持力700N~1400N)

#### CKA-60MS 标准·NO·NC

※ ( ) 内为NC (常闭) 规格尺寸。

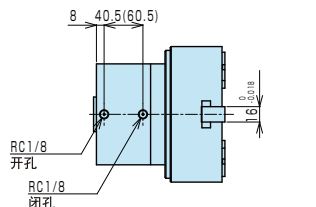

#### CKA-60MS-KE□S□

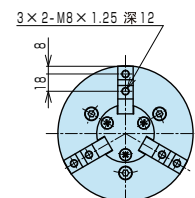
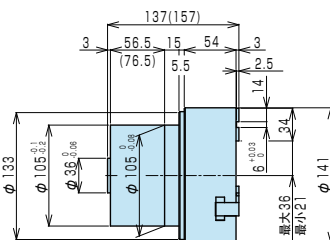
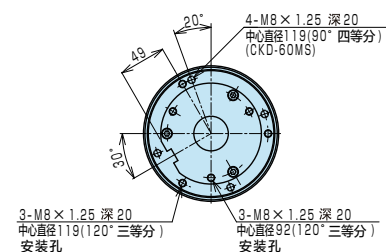
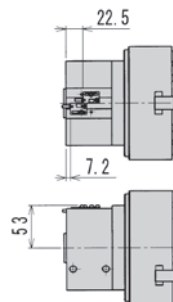

### ■ CKA-70MS (最适合夹持力1200N~2000N)

#### CKA-70MS 标准·NO·NC

※ ( ) 内为NC (常闭) 规格尺寸。

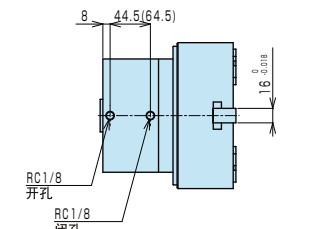

#### CKA-70MS-KE□S□

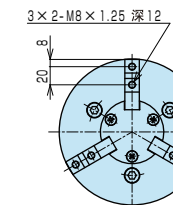
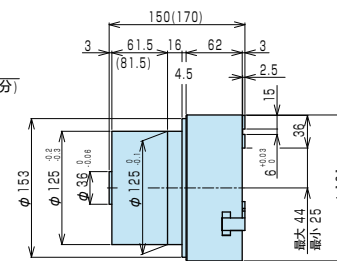
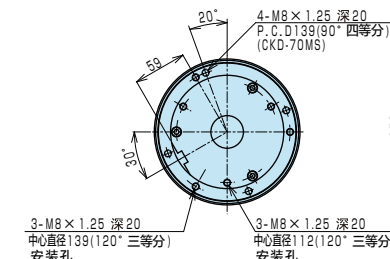
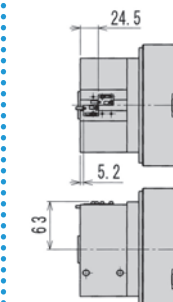

#### CKB-60MS 标准·NO·NC

※未填写的尺寸和CKA-60MS相同。请确认安装孔位置。

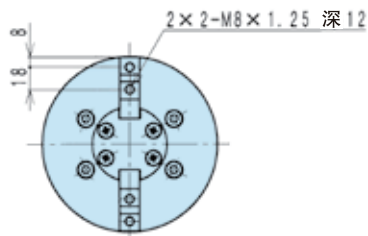

#### CKD-60MS 标准·NO·NC

※未填写的尺寸和CKA-60MS相同。请确认安装孔位置。

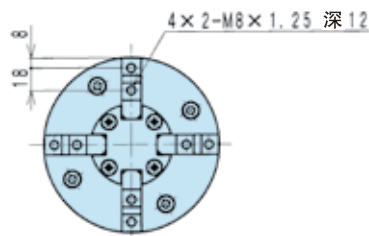

#### CKB-70MS 标准·NO·NC

※未填写的尺寸和CKA-70MS相同。请确认安装孔位置。

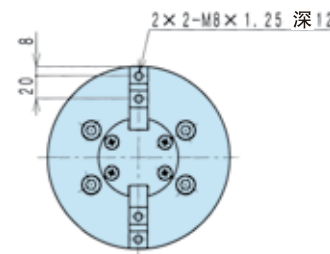

#### CKD-70MS 标准·NO·NC

※未填写的尺寸和CKA-70MS相同。请确认安装孔位置。

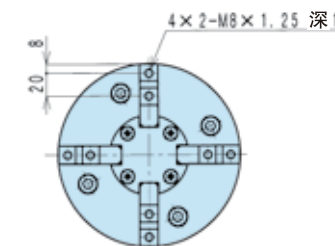

卡盘

CKS  
CKSF

CKJ

CKL

CKT-U

CKF

CKA-B-D